

PANONO

STICK
&
ADAPTER

QUICKSTART GUIDE
& SAFETY
INFORMATION

USING THE PANONO STICK TO TAKE PICTURES

1. Open the camera cover and position the stick onto the threading so that the markings face each other.
- 2.-3. Push the stick into the threading and gently turn it clockwise.
4. Hold the stick in the air and release the trigger by pressing the button on the handle.

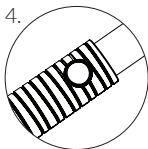
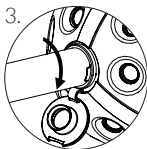
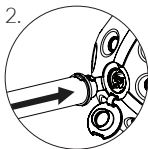
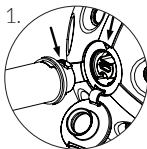

USING THE TRIPOD TO TAKE PICTURES

1. Attach the Panono Tripod Adapter to the camera in the same way as the Panono Stick. Then tighten it on your tripod.
2. Connect your camera with the Panono App.
3. Adjust to the desired picture settings and press the trigger button.

1.

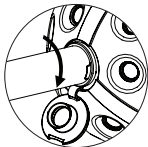
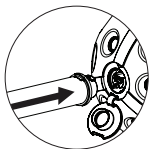
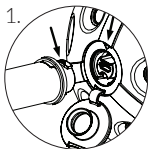

SAFETY INFORMATION FOR STICK/ADAPTER

- Do not use the stick/adapter with anything other than the Panono Camera.
- When using the stick, make sure it is not possible to injure or obstruct people or cause damage to any objects.
- Do not throw the Panono Camera when the stick/adapter is screwed in.
- Do not insert the stick/adapter into orifices.
- Screw the stick/adapter carefully into the Panono Camera. Do not apply excessive force.
- If you experience problems screwing the stick/adapter into the Panono Camera, please contact Panono Support.
- Do not use the stick/adapter if it is damaged.

AUFNAHME MIT DEM PANONO STICK

1. Öffnen Sie die Verschlusskappe an der Kamera und setzen Sie den Stick so auf das Gewinde, dass die Markierungen aufeinander zeigen.
- 2.-3. Drücken Sie den Stick in das Gewinde und drehen Sie ihn behutsam im Uhrzeigersinn fest.
4. Halten Sie den Stick in die Höhe und lösen Sie über den Knopf am Griff aus.

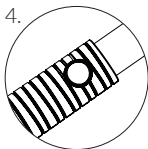
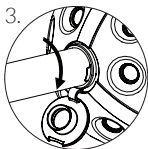
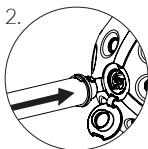
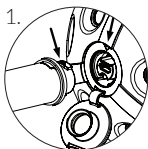

AUFNAHME MIT DEM STATIV

1. Montieren Sie den Panono Stati-
vadapter auf gleiche Weise wie
den Panono Stick an die Kamera
und befestigen Sie ihn dann auf
Ihrem Stativ.
2. Verbinden Sie Ihre Kamera mit
der Panono App.
3. Nehmen Sie die gewünschten
Aufnahmeeinstellungen vor und
klicken Sie auf die Auslösetaste.

1.

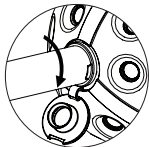
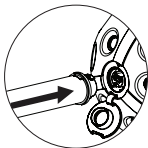
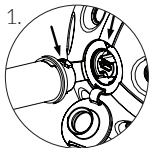

SICHERHEITSHINWEISE STICK/ ADAPTER

- Stick/ Adapter ausschließlich für die Panono Camera verwenden.
- Achten Sie bei der Verwendung des Sticks darauf, keine Menschen zu verletzen oder zu behindern, und keine Gegenstände zu beschädigen.
- Die Panono Camera nicht mit eingeschraubtem Stick/ Adapter werfen.
- Stick/ Adapter nicht in Körperöffnungen einführen.
- Stick/ Adapter vorsichtig in die Panono Camera einschrauben. Wenden Sie keine Gewalt an.
- Bei Problemen beim Einschrauben in die Panono Camera kontaktieren Sie bitte den Panono Support.
- Nicht verwenden, wenn der Stick/Adapter beschädigt ist.

PHOTO AVEC LE STICK PANONO

1. Ouvrez le couvercle sur l'appareil photo et placez le stick face au filetage de manière à ce que les marquages correspondent.
- 2.-3. Insérez le stick dans le filetage et tournez-la avec précaution dans le sens des aiguilles.
4. Maintenez le stick à la verticale et ajustez-la avec le bouton situé sur la poignée.

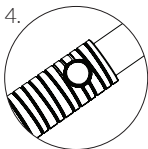
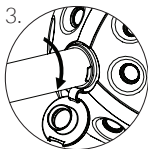
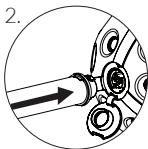
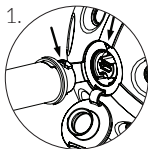
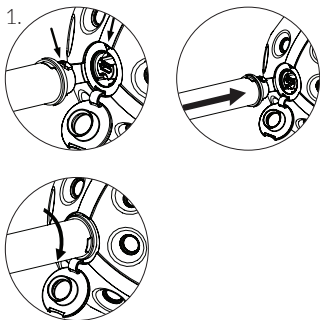

PHOTO AVEC LE TRÉPIED

1. Fixez l'adaptateur pour trépied Panono de la même manière que la tige Panono et raccordez-le ensuite à votre trépied.
2. Connectez l'appareil photo à l'application Panono.
3. Effectuez les réglages de prise de vue souhaités et appuyez sur le déclencheur.



CONSIGNES DE SÉCURITÉ STICK/ ADAPTATEUR

- Utiliser le stick/l'adaptateur uniquement pour le Panono Camera.
- Lors de l'utilisation du stick, veiller à ne pas blesser ou handicaper autrui et à ne pas endommager un objet.
- Ne pas lancer le Panono Camera avec le stick/l'adaptateur.
- Ne pas introduire le stick/l'adaptateur dans les orifices corporels.
- Visser avec précaution le stick/l'adaptateur sur le Panono Camera. Ne pas forcer.
- En cas de problème pour visser les accessoires sur le Panono Camera, contacter le service de support Panono.
- Ne pas utiliser le stick/l'adaptateur s'il est endommagé

FOTOGRAFÍA CON EL BASTÓN PANONO

1. Abra la tapa protectora de la cámara y coloque el bastón en la rosca de forma que las marcas queden una sobre la otra.
- 2.-3. Presione el bastón contra la rosca y atorníllelo en el sentido de las agujas del reloj hasta que esté fijo.
4. Sostenga el bastón en alto y presione el botón ubicado en el mango para tomar una fotografía.

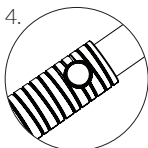
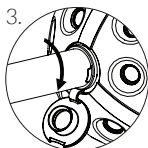
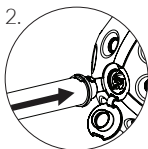
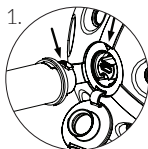

FOTOGRAFÍA CON TRÍPODE

1. Monte el adaptador del trípode Panono en la cámara de la misma forma que el bastón Panono y fíjelo luego al trípode.
2. Conecte su cámara con la app Panono.
3. Ajuste la configuración y accione el botón de disparo presionando el mismo.

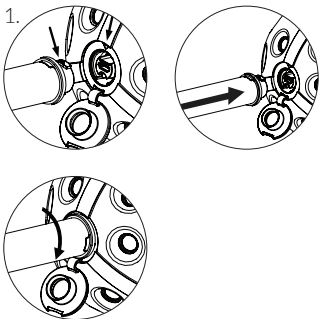

INSTRUCCIONES DE SEGURIDAD PARA EL BASTÓN/ADAPTADOR

- Tenga cuidado cuando utilice el bastón para evitar lesionar u obstaculizar a otras personas, o dañar objetos.
- No lance la cámara Panono mientras el bastón/adaptador se encuentre atornillado a la misma.
- No introduzca el bastón/adaptador en ningún orificio corporal.
- En caso de tener problemas para atornillar el bastón a la cámara Panono, póngase en contacto con el Servicio Técnico de Panono.
- No utilice el bastón/adaptador si este está estropeado.

通过PANONO杆子拍摄

1. 打开相机上的密封盖，根据相互指示的标记将杆子放在螺纹上。
- 2-3. 将杆子按入螺纹中并小心地顺时针拧紧。
4. 将杆子举在高处并通过手柄上的按钮按下快门。

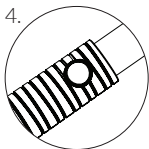
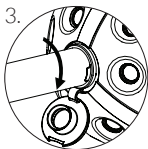
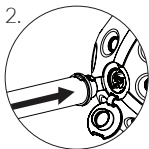
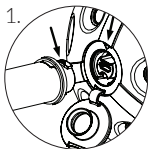

通过三脚架拍摄

1. 使用与PANONO杆子相同的方法将PANONO三脚架适配器安装在相机上，随后将其在三脚架上固定。
2. 将您的相机与PANONO应用程序相连接。
3. 进行所需的拍摄设置并点击快门按钮。

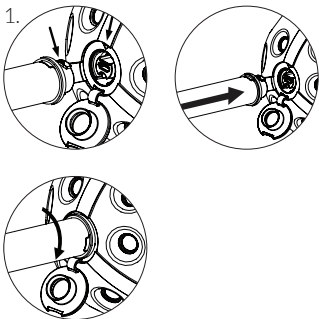

记忆体/

适配器的安全提示

- 记忆体/适配器仅用于 PANONO 相机。
- 在使用记忆体时请注意不要伤害或阻碍任何人，且不要破坏任何物品。
- 不要抛掷装上了记忆体/适配器的 PANONO 相机。
- 不可将记忆体/适配器插入身体的任何孔内。
- 小心地将记忆体/适配器旋入 PANONO 相机中。
不要暴力使用。
- 在旋入 PANONO 相机的操作过程中出现问题时请联系 PANONO 技术支持部门。
- 如果记忆体/适配器受损，则请勿使用。

スティックを使って撮影

1. カメラの密閉式キャップを開き、スティックをマークのある箇所に装着して下さい。
- 2.-3. スティックをネジ穴に押し込み、時計回りにゆっくりと回して固定して下さい。
4. スティックを持ち上げたまま、取っ手の部分のシャッターを押して下さい。

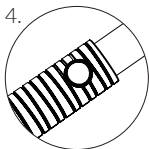
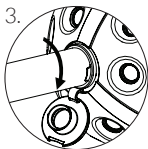
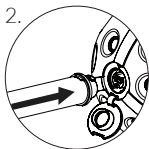
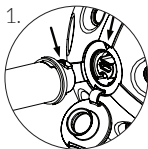

三脚を使って撮影

1. スティックの場合と同じように、PANONO三脚アダプターを使って三脚をカメラに取り付け、しっかり装着されていることを確認して下さい。
2. カメラをPANONOアプリに接続して下さい。
3. ご希望の撮影設定を選び、シャッターを押して下さい。

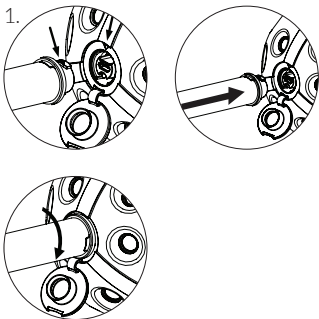

スティック/アダプターの 使用上の注意

- スティック/アダプターは PANONO CAMERAにのみ使用できます。
- スティックの使用の際は、人を傷つけたり妨害したり、物を損傷しないよう注意して下さい。
- PANONO CAMERAはスティック/アダプターを取り付けたまま投げないで下さい。
- スティック/アダプターは開口部に挿入しないで下さい。
- スティック/アダプターは慎重にPANONO CAMERAに取り付けて下さい。無理やり取り付けしないで下さい。
- PANONO CAMERAに装着する際に問題がある場合、PANONOサポートに連絡して下さい。
- スティック/アダプターが損傷している場合、それらを使用しないで下さい。

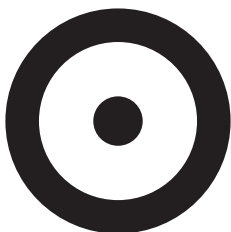

PANONO

PANONO GMBH
FRANZÖSISCHE STRASSE 9
10117 BERLIN

🗨️ +49 (0)30 220 128 990
✉️ SUPPORT@PANONO.COM
🌐 WWW.PANONO.COM